

# MANUAL DE INSTRUÇÕES

REV01 290135-8 | 05.09.2023

RFMT®



## VISA COOLER CARNES VISA COOLER MULTIUSO



### ATENÇÃO!

ANTES DE UTILIZAR O EQUIPAMENTO, LEIA ATENTAMENTE ESTE MANUAL.  
A MÁ UTILIZAÇÃO ACARRETERÁ A PERDA DA GARANTIA E DANOS AO EQUIPAMENTO,  
COLOCANDO EM RISCO A SEGURANÇA DO USUÁRIO!



# PREFÁCIO

Parabéns! O Grupo Refrimate tem o prazer de lhe felicitar pela sua nova aquisição!

Nossos produtos foram produzidos com dedicação, qualidade e tecnologia, por uma das maiores empresas do ramo de refrigeração comercial do Brasil, visando sempre o seu bem estar.

Para a instalação correta do equipamento, deve-se ler o manual com atenção antes de colocá-lo em funcionamento. Se após a leitura você ainda necessitar de informações adicionais entre em contato com o Serviço de Atendimento Refrimate.

**Telefone: (51) 37381818**

**Email: [sac@refrimate.com.br](mailto:sac@refrimate.com.br)**

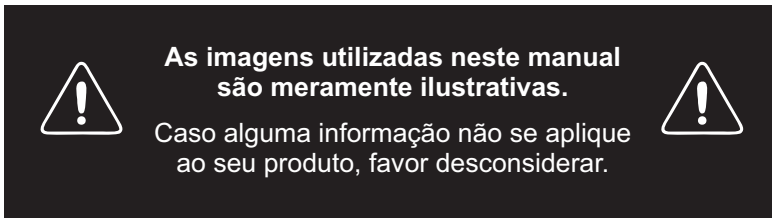

# IMPORTANTE

Todos os produtos **REFRIMATE** saem da fábrica com uma etiqueta, como está abaixo, que os identifica. Ela contém informações necessárias para a assistência técnica no caso de eventuais problemas e/ou defeitos. Para assegurar uma assistência técnica mais ágil e precisa, não remova esta etiqueta do produto.

Remover ou danificar esta etiqueta pode acarretar a perda da garantia.

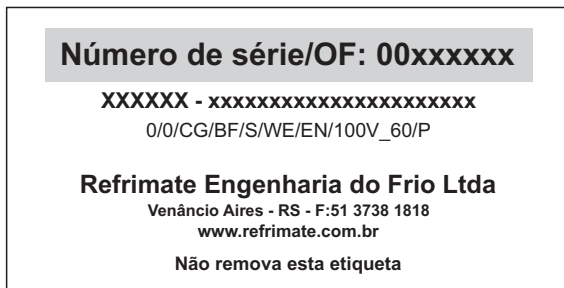

# ÍNDICE

1. INFORMAÇÕES GERAIS _____	05
1.1 INFORMAÇÕES AMBIENTAIS _____	06
1.2 INFORMAÇÕES REFERENTE AO GÁS _____	06
2. PELÍCULA DE PROTEÇÃO _____	06
3. INSTALAÇÃO _____	06
3.1 TABELA DE TENSÕES _____	07
3.2 ATERRAMENTO _____	07
3.3 CONTROLADOR MT512E _____	08
3.4 TERMOSTATO REFRIGERADO _____	09
4. CARGA TÉRMICA _____	09
5. DRENAGEM _____	10
6. PRATELEIRAS _____	10
6.1 PORTA-ETIQUETAS _____	11
7. CARACTERÍSTICAS DOS EQUIPAMENTOS _____	11
7.1 EVAPORADOR _____	11
7.2 UNIDADE CONDENSADORA _____	12
7.3 ILUMINAÇÃO - LED _____	12
7.4 PORTAS _____	12
7.4.1 PORTAS SÓLIDAS _____	12
7.4.2 PORTAS DE VIDRO _____	12
8. ABASTECIMENTO _____	13
9. SUDAÇÃO _____	13
10. DEGELO _____	13
11. LIMPEZA GERAL _____	13
11.1 LIMPEZA DO CONDENSADOR _____	14
12. DESCARTE _____	15
13. SOLUÇÕES PRÁTICAS _____	15
14. ASSISTÊNCIA TÉCNICA _____	16
15. CERTIFICADO DE GARANTIA _____	17
16. DIAGRAMAS ELÉTRICOS _____	18

# 1. INFORMAÇÕES GERAIS

Você acaba de adquirir um produto desenvolvido e produzido pela Refrimate Engenharia do Frio Ltda, um equipamento de alto desempenho, eficiente, elegante e fabricado com materiais de alta qualidade, proporcionando robustez e durabilidade em funcionamento contínuo.

Para que não ocorra a perda da garantia e obtenha-se o desempenho máximo do equipamento recomenda-se a leitura detalhada deste manual. A Refrimate não se responsabiliza por danos ocasionados ao equipamento gerados pela não observação das instruções contidas neste documento.

Conserve com cuidado este manual para qualquer outra consulta, em caso de dúvida solicite nosso suporte técnico.

Este produto não deve ser utilizado por pessoas com capacidades físicas, sensoriais, mentais reduzidas, por pessoas com falta de experiência e conhecimento ou crianças, a menos que tenham recebido instruções referentes à utilização do aparelho ou estejam sob a supervisão de uma pessoa responsável pela sua segurança.

O local para instalação deve ser arejado e fora do alcance de raios solares, correntes de ar ou fontes de calor como fogão, estufa, etc.

Os produtos refrigerados foram desenvolvidos para trabalhar com a classe climática 4 que corresponde a condições ambientais com temperatura de 32°C e umidade relativa do ar de 55%, referente à temperatura temperada (N).

Os dados de desempenho deste manual foram determinados em um ambiente controlado. Deste modo, os resultados obtidos em outros ambientes (dependendo da temperatura, umidade do ar, etc.) podem variar significativamente.

Nos produtos refrigerados forma-se uma camada de gelo em algumas partes internas devido à baixa temperatura. Evite tocar nestas partes, evitando ferimentos e lesões.

O condensador deverá estar livre para entrada e saída de ar. Sugere-se um afastamento mínimo de 15 cm das paredes e outros objetos. Desta forma o equipamento terá um bom rendimento, evitando o superaquecimento do compressor.

Recomenda-se que o piso seja seco e nivelado.

Deixe o equipamento com um pequeno levante nos pés frontais (figura 1) para que a porta feche quando soltá-la.

A alteração do set-point, é permitido apenas para a variação do equipamento adquirido, conforme catálogo e site da Refrimate, caso o cliente altere esses set point fora do permitido, isso acarreta na perda da garantia do produto.



Figura 1: Regulação dos pés

Transporte o equipamento sempre na posição de trabalho, nunca transporte-o de cabeça para baixo ou em uma inclinação inferior a 45°.

Não se apoie sobre as portas, isso pode desregular a dobradiça e prejudicar a vedação, bem como causar acidentes.

Não coloque recipientes congelados ou quentes sobre a estrutura em geral, pois os recipientes podem se romper devido ao produto.

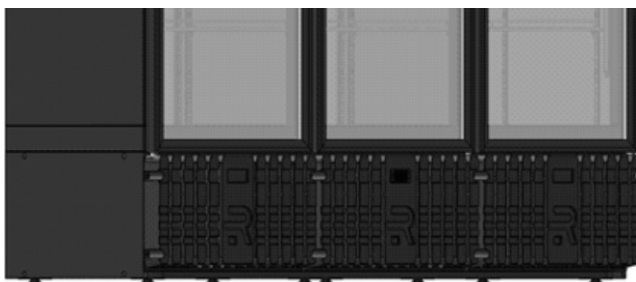
## 1.1 INFORMAÇÕES AMBIENTAIS

Como contribui para preservação do Meio Ambiente, este produto utiliza gases que não agredem a camada de ozônio, como por exemplo o gás R-290, que também não contribui para o chamado efeito estufa, em acordo o Protocolo Montreal.

O produto e sua embalagem contêm materiais recicláveis. Procure selecionar e enviar às companhias de reciclagem.

Este produto não pode ser tratado como lixo doméstico. Ao descartar, observe o atendimento à legislação local.

## 1.2 INFORMAÇÕES REFERENTE AO GÁS

Tipo de Gás: A etiqueta de identificação do produto informa o tipo de gás carregado no seu equipamento: R404a, R134a ou R-290.

Em caso de equipamentos carregados com R290, cuidados adicionais são necessários pois o gás é inflamável.



Gás Inflamável

### SISTEMA DE REFRIGERAÇÃO CARREGADO COM R290

#### RISCO DE EXPLOSÃO:

Em caso de danificação das tubulações que possa gerar vazamento do gás ecológico R290, siga as recomendações abaixo para evitar ignição e/ou explosão:

- Não expor chamas ou equipamentos que geram faísca.

- Não coloque a mão no cabo de alimentação. Abra as janelas para ventilar o ambiente e entre em contato com o Serviço Autorizado do GRUPO REFRIMATE.

## 2. PELÍCULA DE PROTEÇÃO

Caso o equipamento possua partes revestidas com uma película de PVC retire-a para evitar que durante o funcionamento do produto o contato da película no local de aplicação possa causar danos, como por exemplo, manchas, retenção de umidade, etc. Além de ressaltar a aparência de produto.

## 3. INSTALAÇÃO

Antes de ligar o equipamento, verifique se a tensão da rede (127V ou 220V) é a

mesma tensão do equipamento que você adquiriu.

Para ligar e desligar o equipamento basta conectar ou desconectar o plugue da tomada.

Antes de utilizar o equipamento pela primeira vez, deixe-o funcionando vazio por um período mínimo de duas horas atingindo a temperatura ideal de seu funcionamento. O mesmo deve ser feito quando se efetuar o degelo e limpeza do balcão.

Sempre que desligar o equipamento, aguarde ao menos 5 minutos antes de religá-lo.

Use uma tomada elétrica exclusiva para ligar o equipamento.

Não utilize extensões ou conectores tipo T (benjamim). Este tipo de ligação pode provocar sobrecarga na rede elétrica (figura 2).



Nunca utilize benjamin (T) para ligação do equipamento.



Figura 2

Nunca desligue da tomada puxando apenas pelo cabo elétrico. Utilize o plugue.

Procure ligar o cabo de alimentação do equipamento em local onde não haja tráfego de pessoas.

Para substituição do cabo danificado:

Se o cabo de alimentação estiver danificado, ele deve ser substituído por um cabo especial ou, um conjunto fornecido pelo fabricante ou, pelo agente autorizado.

Caso a tensão da rede local apresente oscilações de energia fora da faixa mínima e/ou máxima, conforme tabela 1, é aconselhável a instalação de um estabilizador automático, para evitar danos ao equipamento.

A tensão fora dos limites estabelecidos poderá provocar danos irreparáveis aos componentes elétricos e principalmente ao compressor. Esta situação não será coberta pela garantia.

### 3.1 TABELA DE TENSÕES

VARIAÇÃO ADMISSÍVEL DE TENSÃO (em volts - V)		
NOMINAL	MÍNIMO	MÁXIMO
127	114	140
220	198	242

Tabela 1: Tabela de tensões

### 3.2 ATERRAMENTO

O equipamento possui cabo de alimentação com plug de três pinos, neutro + fase + terra.

Para evitar riscos como acidentes com fogo, choque elétrico, ou outros danos pessoais a você e as outras pessoas é necessário conectar o fio terra da tomada a um cabo terra eficiente.

Aligação do fio terra é necessária e não deve ser feita ao fio neutro da rede elétrica; Caso tenha alguma dúvida em ligar o fio terra adequadamente, contate um eletricista de sua confiança.

Para execução do aterramento, siga as normas da ABNT NBR 5410 seção 6.4.1 Aterramento.



Figura 3: Plug modelo nacional com fio terra



Figura 4: Tomada modelo nacional com fio terra

**ATENÇÃO!**

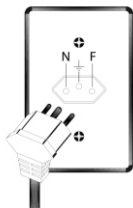
A não utilização ou má instalação do aterramento da rede elétrica, para acionamento do produto, levando este a não operar em condições pré-determinadas, implica na perda de garantia desse produto.

O display do controlador digital indica a temperatura que se encontra no interior do equipamento.

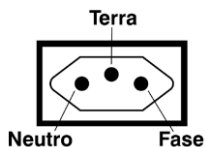
### 3.3 CONTROLADOR MT512E



**Se for necessário fazer alterações no setpoint consulte a REFRIMATE.**

Indicações e teclas do controlador de temperatura digital.



Figura 5: Termostato MT512E

1	Tecla Set
2	Tecla de Menu Facilitado
3	Led de indicação de refrigeração
4	Led de indicação de aquecimento
5	Led de indicação de degelo
6	Led de indicação de bloqueio de funções de controle
7	Led de indicação de desligamento de funções de controle
8	Led de indicação da unidade de temperatura
9	Tecla Aumenta
10	Tecla Diminui

Tabela 2: Indicação controlador digital

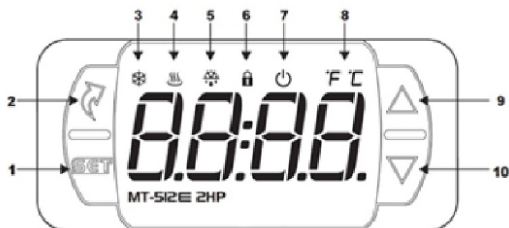

## PROGRAMAÇÃO

São permitidas alterações no controlador digital apenas de temperatura de setpoint, conforme tabela 2 deste manual.

A alteração do setpoint ocorre da seguinte maneira:

1º) Aperte a tecla "Set" por 3 segundos, até aparecer a descrição "SET", e aparece a temperatura programada.

2º) para alterar esta temperatura utilize as setas "Aumenta" e "Diminui".

3º) Confirme pressionando a tecla "SET", e aparecerá no painel do controlador digital a sinalização de 4 traços.

Duvidas adicionais consulte este manual de instruções.



### 3.4 TERMOSTATO REFRIGERADO

Gire o botão (manopla) no sentido horário para diminuir a temperatura do equipamento ou para o sentido anti-horário para aumentar. Em zero "0" o equipamento está desligado, o número "7" representa o setpoint com mínima temperatura (mais frio).

Figura 6: Termostato Mecânico

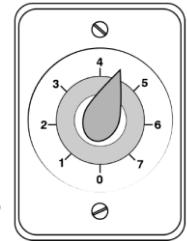

## 4. CARGA TÉRMICA

A temperatura interna do equipamento dependerá do seguinte:

- A movimentação diária de mercadorias: quanto maior a rotatividade de mercadorias no equipamento maior o tempo de funcionamento para conseguir alcançar a temperatura desejada;
- Temperatura de entrada do produto: não coloque produtos quentes dentro do equipamento, espere a temperatura ficar igual à do ambiente para não prejudicar o desempenho do compressor. Essa situação acarreta em maior tempo de funcionamento do compressor para alcançar a temperatura desejada;
- Quantidade de mercadorias armazenadas: não sobrecarregue o equipamento com uma quantidade maior de mercadorias que o equipamento pode suportar, pois fazendo isso o tempo para alcançar a temperatura necessária de funcionamento será muito longo, deixe espaços entre os produtos para circulação de ar.
- Frequência na abertura da(s) porta(s): a abertura muito frequente da(s) porta(s) implica em maior trabalho do compressor para compensar a troca de calor entre o ambiente externo e o interior do equipamento.
- Regulagem do termostato digital: a correta regulagem do termostato de acordo com a real necessidade de carga do equipamento reduz o consumo de energia e a formação de gelo no evaporador.
- Correntes de ar (por exemplo: ventilador) ou fontes de calor (por exemplo: estufa), instalar o equipamento próximo a correntes de ar ou fontes de calor impacta diretamente no rendimento do equipamento, que precisa trabalhar por mais tempo para suprir a troca de calor com o ambiente externo, principalmente quando as portas estiverem abertas.

- Limpeza do condensador: a limpeza constante do condensador permite o melhor rendimento do equipamento a fim de diminuir o funcionamento excessivo do compressor.
- Não forre as prateleiras (por exemplo: plásticos e papelão), isto impede ou dificulta a necessária circulação de ar dentro do equipamento.

## 5. DRENAGEM

Neste equipamento existe um coletor de água proveniente do evaporador. Desta forma, a água irá evaporar naturalmente.



Figura 7: Compressor com coletor de água

## 6. PRATELEIRAS

As prateleiras são do tipo aramado com pintura epóxi, possuem regulagem de altura.

OBS: A prateleira inferior deve ser colocada na primeira furação da cremalheira para que exista uma boa circulação de ar dentro do produto, conforme figura 8.

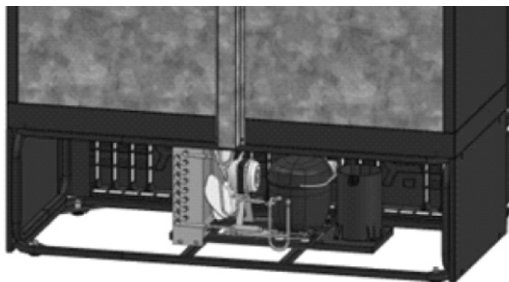
1. Desembale as prateleiras e suportes;
2. Encaixe os suportes na posição conveniente para a altura desejada;
3. Encaixe a parte superior do suporte na cremalheira e em seguida encaixe a parte inferior;
4. Coloque os suportes na mesma altura com a parte plana para cima;
5. Coloque as prateleiras;
6. Caso a prateleira possua porta-etiqueta, encaixe-o.



Figura 8: Fixação dos suportes das prateleiras

Sempre que for necessário modificar a altura das grades siga o procedimento acima.

**OBS:** Não incline em excesso a prateleira de forma que os produtos expostos venham a cair, isto poderá ocasionar a avaria na porta, além dos riscos aos usuários.

## 6.1 PORTA-ETIQUETAS

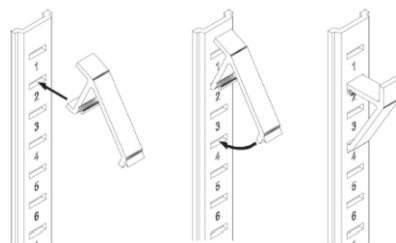
O perfil porta-etiquetas é opcional. Sua montagem é feita através do encaixe na prateleira conforme figura 10.

OBS: A colocação das prateleiras deve propiciar a correta circulação de ar no interior do produto após o carregamento do mesmo.



Figura 9: Colocação das grades (Arco virado para o fundo do gabinete)



Figura 10: Porta etiquetas

## 7. CARACTERÍSTICAS DOS EQUIPAMENTOS

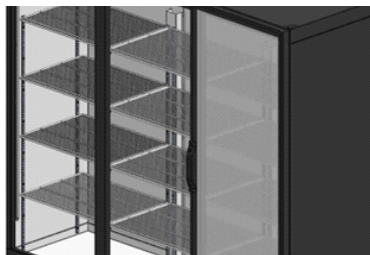
Confira o modelo do equipamento para verificar as características do mesmo. As especificações estão na parte interna do equipamento.

MODELO	Dimensões do produto (mm)			Nº Portas	Volume (litros)	Frequência (Hz)	Tensão (V)	Temperatura de trabalho
	Frente	Profundidade	Altura					
VCM400PV	600	610	1985	1	400	50 ou 60	127 ou 220	0 a 7 °C
VCCA400PV	600	650	1985	1	400	50 ou 60	127 ou 220	0 a 5 °C
VCM570PV	650	750	2065	1	570	50 ou 60	127 ou 220	0 a 7 °C
VCCA570PV	650	750	2065	1	570	50 ou 60	127 ou 220	0 a 5 °C
VCM2P	1220	655	1990	2	800	50 ou 60	220	0 a 7 °C
VCM3P	1840	655	1990	3	1200	50 ou 60	220	0 a 7 °C
VCM4P	2460	655	1990	4	1600	50 ou 60	220	0 a 7 °C
VCM5P	3080	655	1990	5	2000	50 ou 60	220	0 a 7 °C
VCM1300PV	1300	770	2060	2	1193	50 ou 60	220	0 a 7 °C
VCM1800PV	1960	770	2060	3	2060	50 ou 60	220	0 a 7 °C

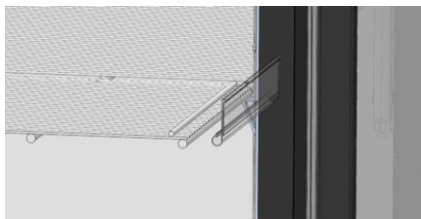
Tabela 3: Características do equipamento

### 7.1 EVAPORADOR

A refrigeração é realizada por um evaporador aletado localizado na parte superior interna do produto.



Figura 11: Evaporador

## 7.2 UNIDADE CONDENSADORA

A unidade condensadora do equipamento localiza-se na parte traseira. Nestes produtos, é utilizado fluido refrigerante que não degrada a camada de ozônio e tem pouca ação no efeito estufa. Para ter acesso é necessária a retirada da tela de proteção. Solte os parafusos que travam a tela, retirando-a, possibilitando o acesso ao compressor.

OBS: Para o funcionamento completo do produto o condensador necessita estar limpo, para melhor troca de calor. Obstrução neste componente acarreta perda de eficiência. Nunca danifique as aletas.

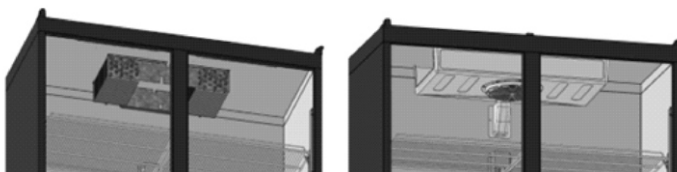

Figura 12: Acesso a unidade condensadora pela traseira

## 7.3 ILUMINAÇÃO - LED

Caso o equipamento possua 1 (um) interruptor (liga/desliga), este terá a função de acionar a(s) barra(s) de LEDs.

Os LEDs que iluminam a parte interna se localizam na parte superior e/ou nas colunas, dentro do gabinete.

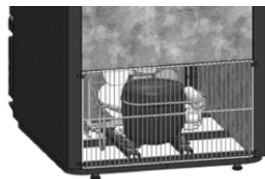
Antes de fazer qualquer manutenção no equipamento desconecte-o da rede elétrica.

Para a substituição da(s) barra(s) de LEDs proceda da seguinte forma:

1. Localize dentro de equipamento a conexão dos fios da barra de LEDs;
2. Desconecte os fios;
3. Retire a barra de LEDs das presilhas de suporte;
4. Verifique a tensão da barra de LEDs (127V/220V), que está na parte frontal;
5. Efetue a troca da barra de LEDs por outra do mesmo modelo;
6. Coloque a nova barra dentro das presilhas do suporte e fixe bem o suporte no teto, pressionando-o até encaixar;
7. Conecte os fios da barra.



Figura 13: Barra de LEDs

## 7.4 PORTAS

### 7.4.1 PORTAS SÓLIDAS

Porta com isolamento térmico em poliuretano injetado, densidade média 40 kg/m<sup>3</sup>. Sistema de abertura pivotante com barra de torção para fechamento automático. Acabamento superior, inferior em PVC colorido.

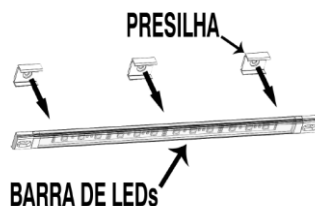
### 7.4.2 PORTAS DE VIDRO

“Câmara de vidro duplo simples temperado, opcional vidro baixo emissivo e energizado. Sistema de abertura pivotante, auto fechamento por gravidade. Moldura das portas em PVC extrudado colorido com puxador alça.”



**Recomenda-se que as portas sejam abertas com um ângulo inferior a 110°.**

## **8. ABASTECIMENTO**

Para melhor desempenho do equipamento siga algumas orientações sobre o carregamento dos produtos:

- Abasteça o equipamento após o expediente ou a noite para no próximo dia estar com os produtos na temperatura adequada.
- Mantenha espaço entre os produtos carregados no equipamento para circulação de ar;
- Não armazenar produtos ainda quentes;
- Respeite o limite de carga;
- As garrafas devem ser dispostas em pé sobre as prateleiras.



**Não armazene substâncias explosivas, tais como latas de aerossol com um propulsor inflamável neste aparelho.**

## **9. SUDAÇÃO**

O processo de sudação que consiste na formação de gotas de água no lado externo das paredes e vidros do equipamento é normal e ocorre nos dias em que a umidade relativa do ar estiver muito alta e/ou a diferença de temperatura for muito grande, ocasionando a condensação do vapor d'água presente no ar. É normal o equipamento apresentar aquecimento em algumas regiões externas, isto ocorre para evitar o excesso de sudação. Em ambientes climatizados a sudação é minimizada.

## **10. DEGELO**

Os equipamentos possuem controlador de temperatura digital, o mesmo já está programado para efetuar o degelo automaticamente. Caso necessite de ajuste contate com a assistência técnica.

OBS: Produtos que possuem termostato analógico, o degelo deve ser executado de maneira manual..

## **11. LIMPEZA GERAL**

Higienize semanalmente o equipamento da seguinte forma:

- Para limpeza externa ou interna, desconecte o equipamento da tomada, utilize um pano umedecido com água e sabão neutro. A utilização de álcool pode danificar as partes plásticas e adesivas.



**Nunca utilize abrasivos, palhas de aço ou escovas na limpeza.**

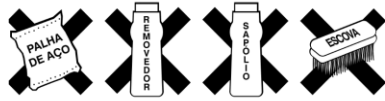

*Figura 14: Produtos que danificam o equipamento*

**OBS: Apenas as partes de vidro e metálicas (exceto chapa pintada de preto) podem ser higienizadas com um pano embebido com álcool (vidro, grades, chapa inox, chapa galvanizada e chapa pintada de branco).**

- As peças em PSAl e ABS, que são plásticos, não são resistentes ao cloro, e podem sofrer mudanças de cor com o uso do álcool também!

- Para a limpeza tanto interna quanto externa do equipamento, nunca utilize produtos fortes à base de cloro ativo, pois este tipo de químico irá danificar o produto;

- Sugere-se realizar a limpeza com sabão ou detergente neutro, prosseguir com água para o enxágüe e finalize com a secagem do equipamento. Para a desinfecção, recomenda-se passar um pano embebido em vinagre e manter ventilação até a evaporação total da umidade;

- Nunca jogue água sobre os seguintes componentes: quadro elétrico, compressor, ventilador e condensador;

- Não use objetos pontiagudos para a limpeza interna do equipamento;

**- Seque o equipamento o máximo possível;**

- Após a limpeza, ligue o equipamento conforme o procedimento de funcionamento.

## **11.1 LIMPEZA DO CONDENSADOR**

É recomendado que seja feita mensalmente a limpeza do condensador. Utilize mangueira de ar comprimido, escova com cerdas plásticas e/ou aspirador de pó. Esta é uma prática indispensável para a maior durabilidade do compressor e melhor refrigeração do equipamento;

1. Desligue o equipamento e tire o cabo da tomada;
2. Remova os parafusos para a retirada da proteção;
3. Faça a limpeza do condensador. Lembre-se de tomar cuidado, pois as aletas podem cortar;
4. Cuidado para não amassar as aletas;
5. Use um pincel para a limpeza entre as aletas;
6. Coloque novamente a proteção e os parafusos;
7. Ligue o equipamento conforme o procedimento.

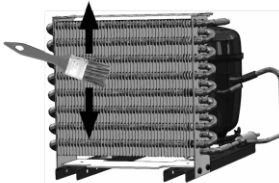

*Figura 15: Limpando o condensador*



*Figura 16: Condensador Helicoidal*

## 12. DESCARTE

Produtos fora de uso ou abandonados podem ser perigosos, em especial para as crianças que podem ficar presas em seu interior, correndo o risco de falta de ar.

As crianças devem ser supervisionadas para que não brinquem com o produto.

Antes de descartar seu produto antigo:

- Corte o cabo de alimentação;
- Retire a(s) porta(s);
- Deixe as prateleiras no lugar para que as crianças não possam entrar.

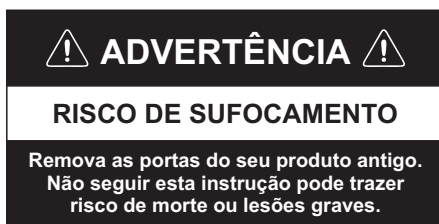

## 13. SOLUÇÕES PRÁTICAS

Problema	Possíveis Causas	Procedimento
<b>Produto não funciona - Não liga</b>	a) Plugue desligado da tomada	Ligue plugue na tomada
	b) Tomada com mau contato, ou sem energia elétrica	Corrija o defeito na tomada ou no abastecimento da energia
	c) Fusível queimado ou disjuntor desligado	Corrija o defeito na tomada ou no abastecimento da energia
	d) Tensão muito alta ou muito baixa	Instale o estabilizador de tensão
	e) Inversão de tensão	Verifique a tensão do equipamento e da rede. Ligue a tensão correta.
	f) Cabo elétrico danificado	Contate a assistência técnica Refrimate para efetuar a substituição
<b>Sudação externa</b>	a) Umidade muito elevada	Normal em certos climas e épocas do ano
	b) Má vedação da borracha magnética da porta	Regule os pés niveladores da maneira a manter o produto um pouco inclinado para trás
<b>Barulho / Ruído</b>	a) Equipamento encostado na parede	Normal em certos climas e épocas do ano
	b) Equipamento desnivelado	Ajuste os pés reguladores
	c) Expansão de gás no sistema	Este ruído é normal, inclusive após a parada do compressor

<b>Problema</b>	<b>Possíveis Causas</b>	<b>Procedimento</b>
<b>Não refrigera ou refrigera pouco</b>	a) Mercadorias não distribuídas corretamente	Redistribua melhor os volumes deixando espaço para o ar frio circular entre as mercadoria. Respeite o limite de carga
	b) Ventilação obstruída	Prateleiras forradas, disposição dos produtos inadequados nas prateleiras bloqueando a circulação
	c) Elevada frequência da abertura de portas	Evite abrir a(s) portas(s) em demasia, abra somente o indispensável. Verifique se a porta esta fechada e a gaxeta com boa vedação
	d) Equipamento sem circulação de ar	Veja no item instalação
	e) Condições ambientais são insatisfatórias	Climatizado de ambiente
	f) Condensador sujo	Limpe o condensador conforme instrução
<b>Acúmulo de água no interior do produto</b>	a) Dreno obstruído	Efetue a limpeza ou desobstrução do dreno
	b) Produto desnivelado	Faça o nivelamento do produto conforme indicado no manual de instruções

## 14. ASSISTÊNCIA TÉCNICA

Devido a constante evolução tecnológica de nossos produtos as informações contidas neste manual estão sujeitas a alterações sem prévio aviso, ao constatar algo que possa lhe causar dúvidas quanto a aplicação prática do que está escrito neste manual por gentileza contate o Serviço de Atendimento Refrimate ANTES de fazer qualquer intervenção no seu produto.

Ao deparar-se com um problema verifique se todas as instruções deste manual foram seguidas. Caso o problema persista, contate a Assistência Técnica Autorizada da sua cidade ou região ou o Serviço de Atendimento Refrimate.

**Telefone: (51) 3738-1818**  
**E-mail: [sac@refrimate.com.br](mailto:sac@refrimate.com.br)**



## 15. CERTIFICADO DE GARANTIA

A REFRIMATE ENGENHARIA DO FRIO LTDA assegura ao comprador inicial na seguinte forma estabelecida:

Garantia de 3 (três) meses contra defeito de fabricação mais 3 (três) meses de garantia legal, a partir da data de emissão da Nota Fiscal de Venda ao consumidor final, desde que sejam seguidas as instruções de uso e instalações contidas nesse manual.

A REFRIMATE ENGENHARIA DO FRIO LTDA obriga-se, dentro do período de garantia, a prestar visita gratuita a aparelhos instalados dentro do perímetro urbano onde mantiver o Serviço Autorizado REFRIMATE;

Não está autorizada qualquer que seja a pessoa a assumir por si só a responsabilidade relativa à garantia de produtos REFRIMATE;

Quando houver transferência de propriedade, o período de garantia ficará automaticamente transferido até a expiração do prazo contido na data da Nota Fiscal de Compra do primeiro comprador;

A REFRIMATE restringe sua responsabilidade ao conserto de peças com defeito ou à substituição por novas, gratuitamente, desde que, a critério do Técnico Autorizado, sejam constatadas falhas em condições normais de uso durante vigência desta garantia;

Mantenha a nota fiscal de compra anexada ao Certificado de Garantia, pois ela é também a garantia. Caso não apresente a mesma, será considerada automaticamente nula a garantia;

É declarada nula a garantia e sem efeito, se este aparelho sofrer qualquer dano provocado por acidente, agentes da natureza, uso em desacordo com o Manual de Instruções, ajustado ou consertado por pessoal não credenciado pela Assistência Técnica ou Revendedor Autorizado;

É declarada nula a garantia se o produto apresentar danos e/ou defeitos que não tenham sido originados na fabricação, comprovados pela REFRIMATE ou pela ASSISTÊNCIA TÉCNICA;

É declarada nula a garantia se este certificado apresentar rasuras ou modificações;

Esta garantia não se aplica aos componentes elétricos que, pelo critério do técnico, tenham sido indevidamente manipulados. Esta garantia não se aplica a materiais plásticos, vidros, materiais ferrosos, materiais galvanizados, inox e chapas pintadas que apresentem arranhões, amassados, rachaduras e manchas a menos que tais imperfeições sejam constatadas no momento da entrega do produto. Esta garantia não se aplica a qualquer peça que, pelo critério do técnico, apresente defeito devido ao desgaste natural de uso ou tenha sofrido desgaste excessivo devido às condições ambientais as quais o produto tenha sido submetido.

### IMPORTANTE:



- 1. Em produtos refrigerados a limpeza do condensador e evaporador não será coberta pela garantia.**
- 2. A garantia somente é válida mediante a apresentação da Nota Fiscal de Compra do produto.**

# 16. DIAGRAMAS ELÉTRICOS

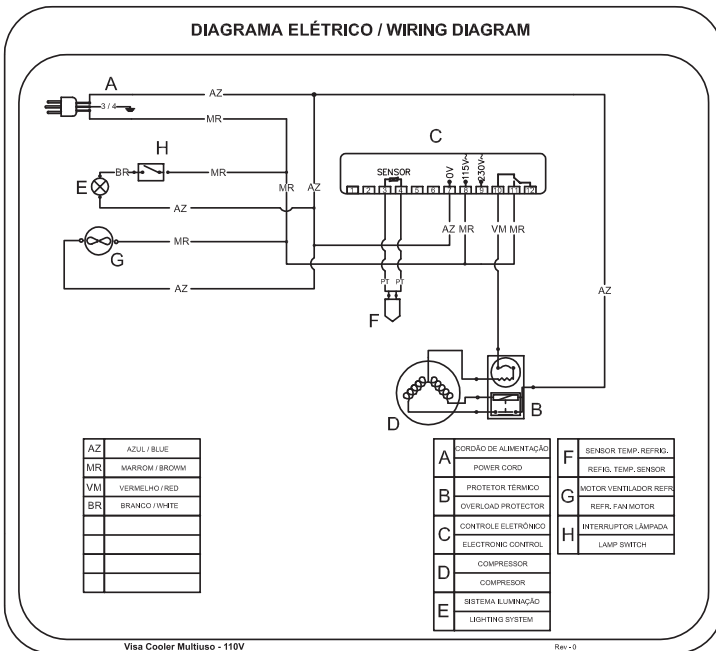
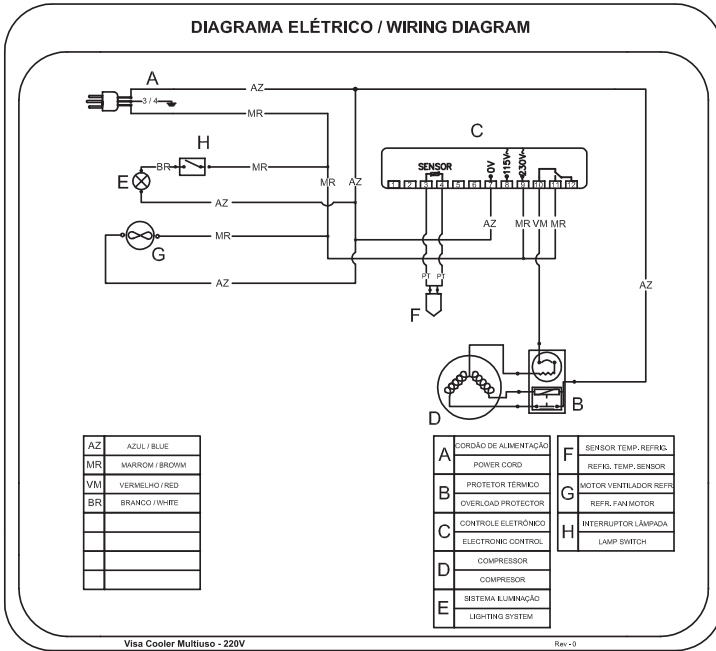

**DIAGRAMA ELÉTRICO / WIRING DIAGRAM**

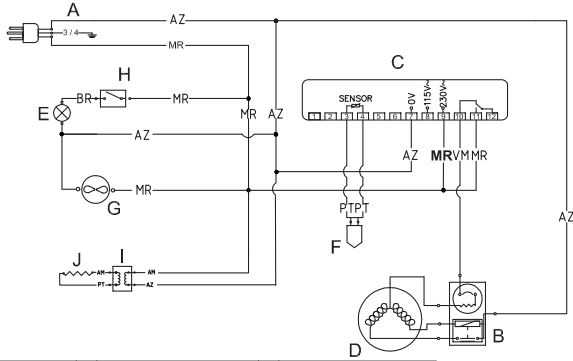

AZ	AZUL / BLUE	A	CORDÃO DE ALIMENTAÇÃO	F	SENSOR TEMP. REFRIG.
MR	MARROM / BROWN	A	POWER CORD	F	REFIG. TEMP. SENSOR
VM	VERMELHO / RED	B	PROTETOR TÉRMICO	G	MOTOR VENTILADOR REFR.
BR	BRANCO / WHITE	B	OVERLOAD PROTECTOR	G	REFR. FAN MOTOR
		C	CONTROLE ELETRÔNICO	H	INTERRUPTOR LÂMPADA
		C	ELECTRONIC CONTROL	H	LAMP SWITCH
		D	COMPRESSOR	I	TRANSFORMADOR
		D	COMPRESOR	I	TRANSFORMER
		E	SISTEMA ILUMINAÇÃO	J	RESISTÊNCIA VIDRO
		E	LIGHTING SYSTEM	J	GLASS RESISTENCE

**VCM - Visa Cooler Multiuso - Porta Aquecida 220V**

Rev - 0

**DIAGRAMA ELÉTRICO / WIRING DIAGRAM**

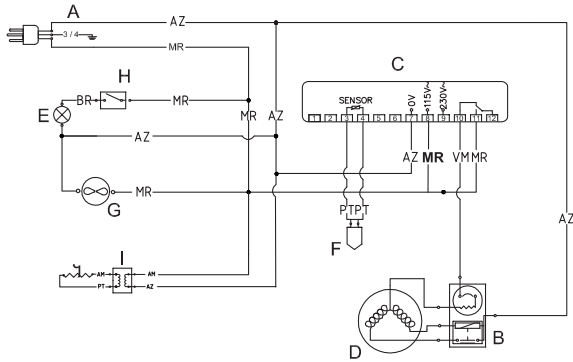

AZ	AZUL / BLUE	A	CORDÃO DE ALIMENTAÇÃO	F	SENSOR TEMP. REFRIG.
MR	MARROM / BROWN	A	POWER CORD	F	REFIG. TEMP. SENSOR
VM	VERMELHO / RED	B	PROTETOR TÉRMICO	G	MOTOR VENTILADOR REFR.
BR	BRANCO / WHITE	B	OVERLOAD PROTECTOR	G	REFR. FAN MOTOR
		C	CONTROLE ELETRÔNICO	H	INTERRUPTOR LÂMPADA
		C	ELECTRONIC CONTROL	H	LAMP SWITCH
		D	COMPRESSOR	I	TRANSFORMADOR
		D	COMPRESOR	I	TRANSFORMER
		E	SISTEMA ILUMINAÇÃO	J	RESISTÊNCIA VIDRO
		E	LIGHTING SYSTEM	J	GLASS RESISTENCE

**VCM - Visa Cooler Multiuso - Porta Aquecida 110V**

Rev - 0



Acesso Imperatriz Dona Leopoldina, 4950  
Venâncio Aires - RS  
CEP: 95800-000  
+55 (51) 3738-1818

[www.refrimate.com.br](http://www.refrimate.com.br)